

### 測量用真鍮基準鋳

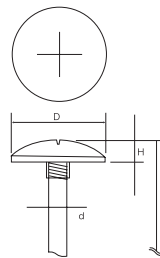

品番	D	d	寸法 h	L	品名
SK80	80φ	10	12	90	NO.9-80φ
SK75	75φ	10	10	90	NO.9-75φ
SK63	63φ	10	10	90	NO.9-63φ
SK50	50φ	10	10	70	NO.9-50φ
SK30	30φ	16	10	70	NO.9-30φ



### 測量用ステンレス基準鋳



品番	D	寸法 d	h	L	品名
SS80	80φ	10	13	90	ステンレスNO.9-80φ

※ 75φ・63φ・50φ・30φ 各種有り

### 水準点測量鋳

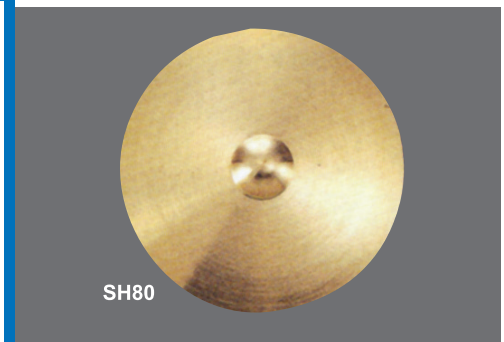

品番	D	寸法 d	h	L	品名
SH80	80φ	10	10	70	へソ付

※ 75φ・63φ・50φ・30φ 各種有り

### 測量用真鍮プレート

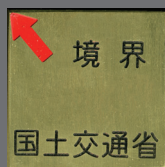

SP55L



SP55C

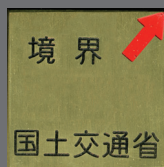

SP55R



SP55

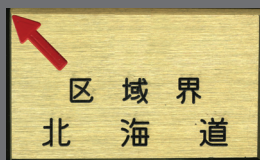

SP16L



SP16C

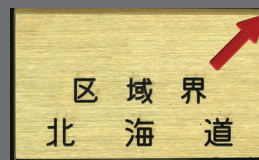

SP16R



SP16

#### 彫刻例



品番	品名	A	B	H	品番	品名	A	B	H
SP55L	境界・国土交通省 (左矢印)	55	55	7	SP16L	区域界・北海道 (左矢印)	60	100	7
SP55C	境界・国土交通省 (真中矢印)	55	55	7	SP16C	区域界・北海道 (真中矢印)	60	100	7
SP55R	境界・国土交通省 (右矢印)	55	55	7	SP16R	区域界・北海道 (右矢印)	60	100	7
SP55	無地	55	55	7	SP16	無地	60	100	7

※文字等彫刻は用途に応じて作成致します。

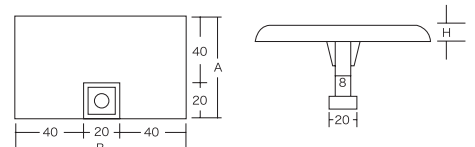

マスターライン(真鍮)

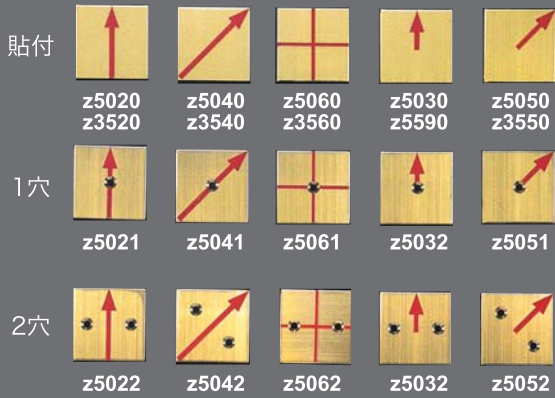

	A	B	H	入数
貼付1穴・2穴	50	50	2	10
貼付タイプ	35	35	2	10

マスターライン(アルミ)

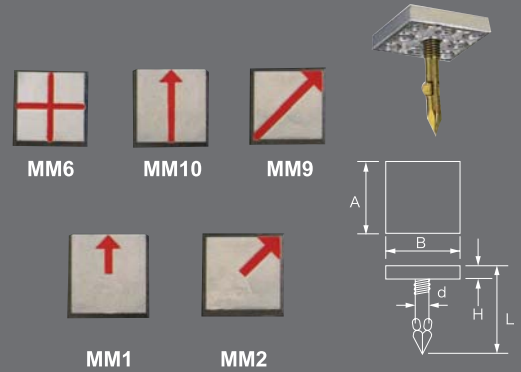

品名		A	B	C	L	入数
MM6		50	50	10	50	4
MM10		50	50	10	50	4
MM9		50	50	10	50	4
MM1		50	50	10	50	4
MM2		50	50	10	50	4

マスターライン(貼付・アンカー止)

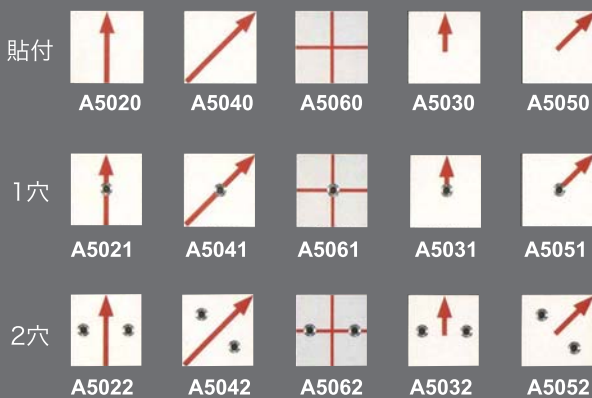

	A	B	H	入数
貼付1穴・2穴	50	50	2	10

T型アンカーピン

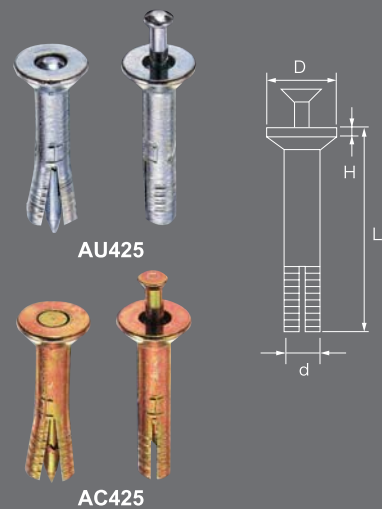

	D	d	L	H
AU425	8	4	25	2
AC425	8	4	25	2